

VISTA EN PLANTA - CANALETA PARSHALL
ESC. 1:50

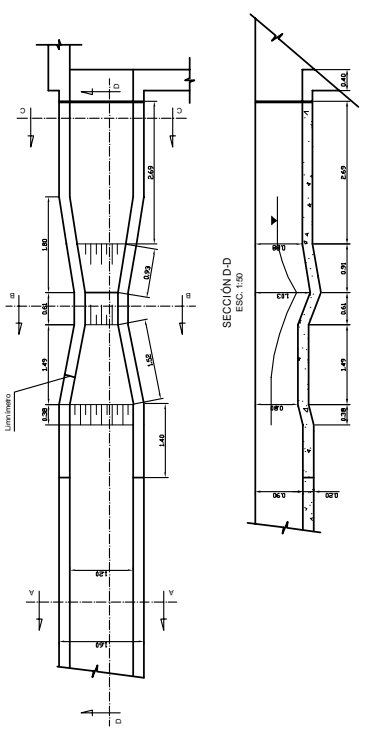

SECCIÓN D-D
ESC. 1:50

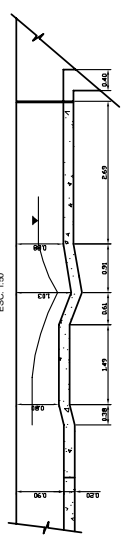

VISTA EN PLANTA - FLOCCULADOR
ESC. 1:100

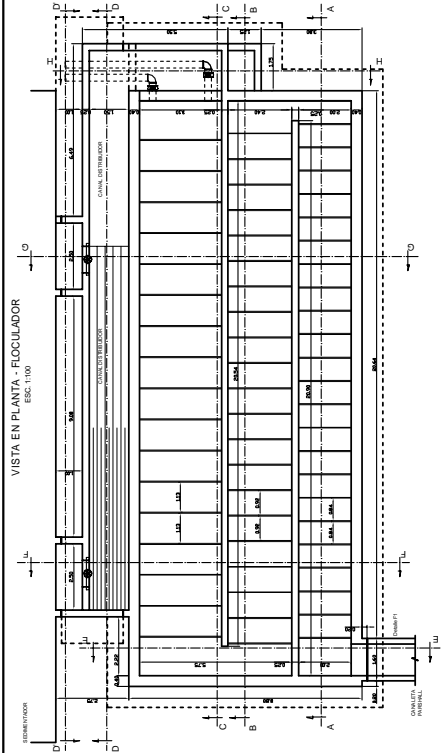

SECCIÓN A-A
ESC. 1:20

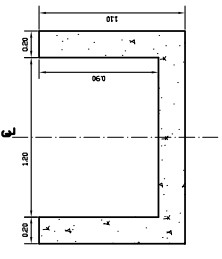

SECCIÓN B-B
ESC. 1:20

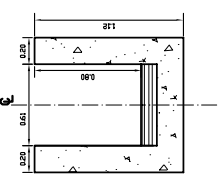

SECCIÓN C-C
ESC. 1:20

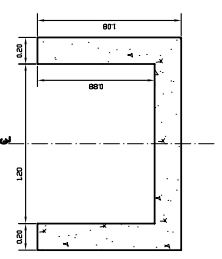

DETALLE FIJADOR DE PANTALLA
ESC. 1:20

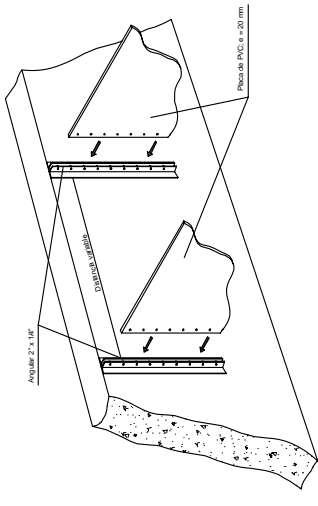

SECCIÓN A-A
ESC. 1:50

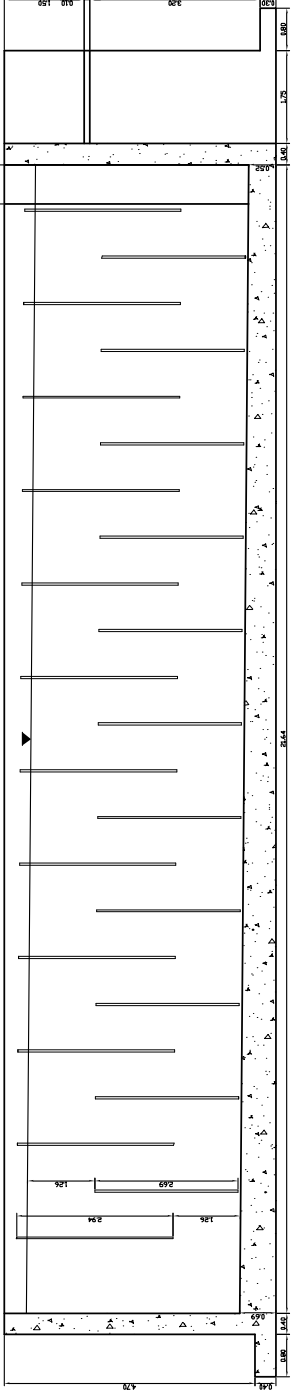

SECCIÓN B-B
ESC. 1:50

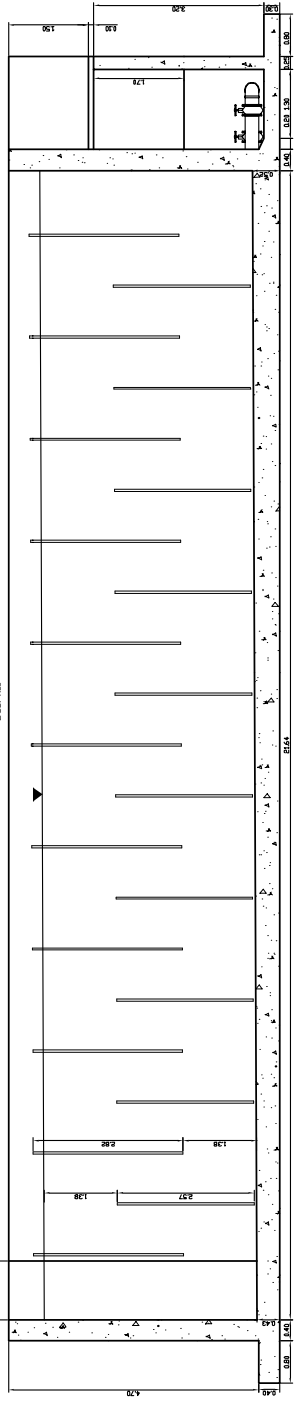

SECCIÓN C-C
ESC. 1:50

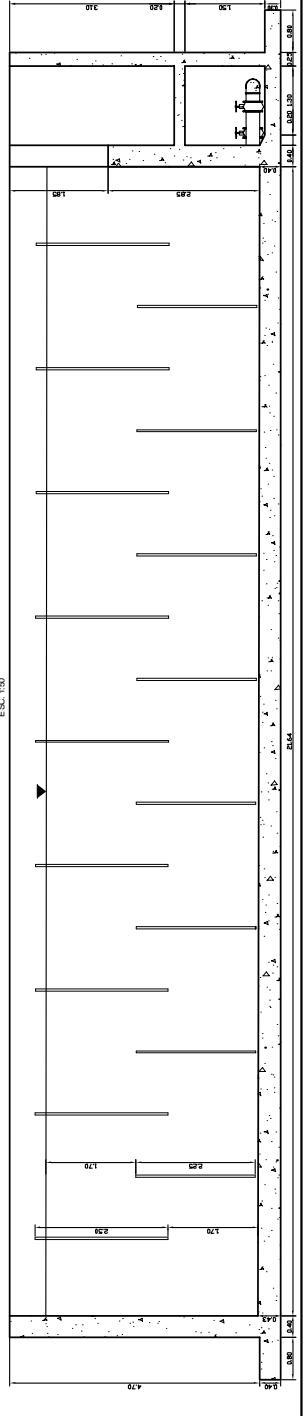

DETALLE FI
NGREGO FLOCCULADOR
ESC. 1:20

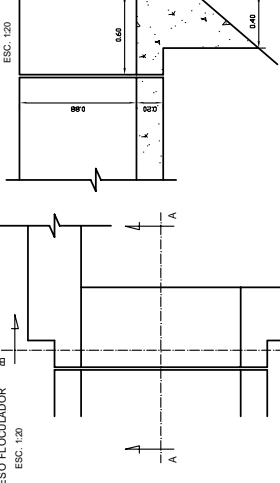

SECCIÓN A-A
ESC. 1:20

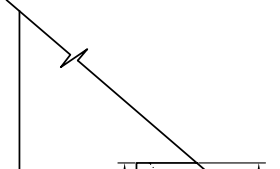

SECCIÓN B-B
ESC. 1:25

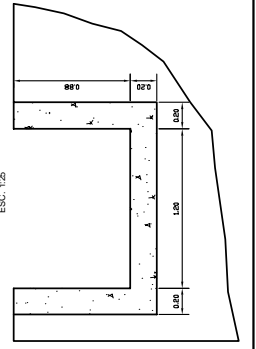

PARA LICITACIÓN ÚNICAMENTE



PLANTA DE TRATAMIENTO DE AGUA
POTABLE MOLLE-MOLLE

CANALETAS PARSHALL - FLOCCULADOR

PROYECTO	PROYECTO DE OBRAS DE CONSTRUCCIÓN DE LA PLANTA DE TRATAMIENTO DE AGUA POTABLE MOLLE-MOLLE
CLIENTE	COMISIÓN NACIONAL DE ELECTRICIDAD Y ENERGÍA
FECHA DE ELABORACIÓN	15/05/2010
ESCALA	VARIA

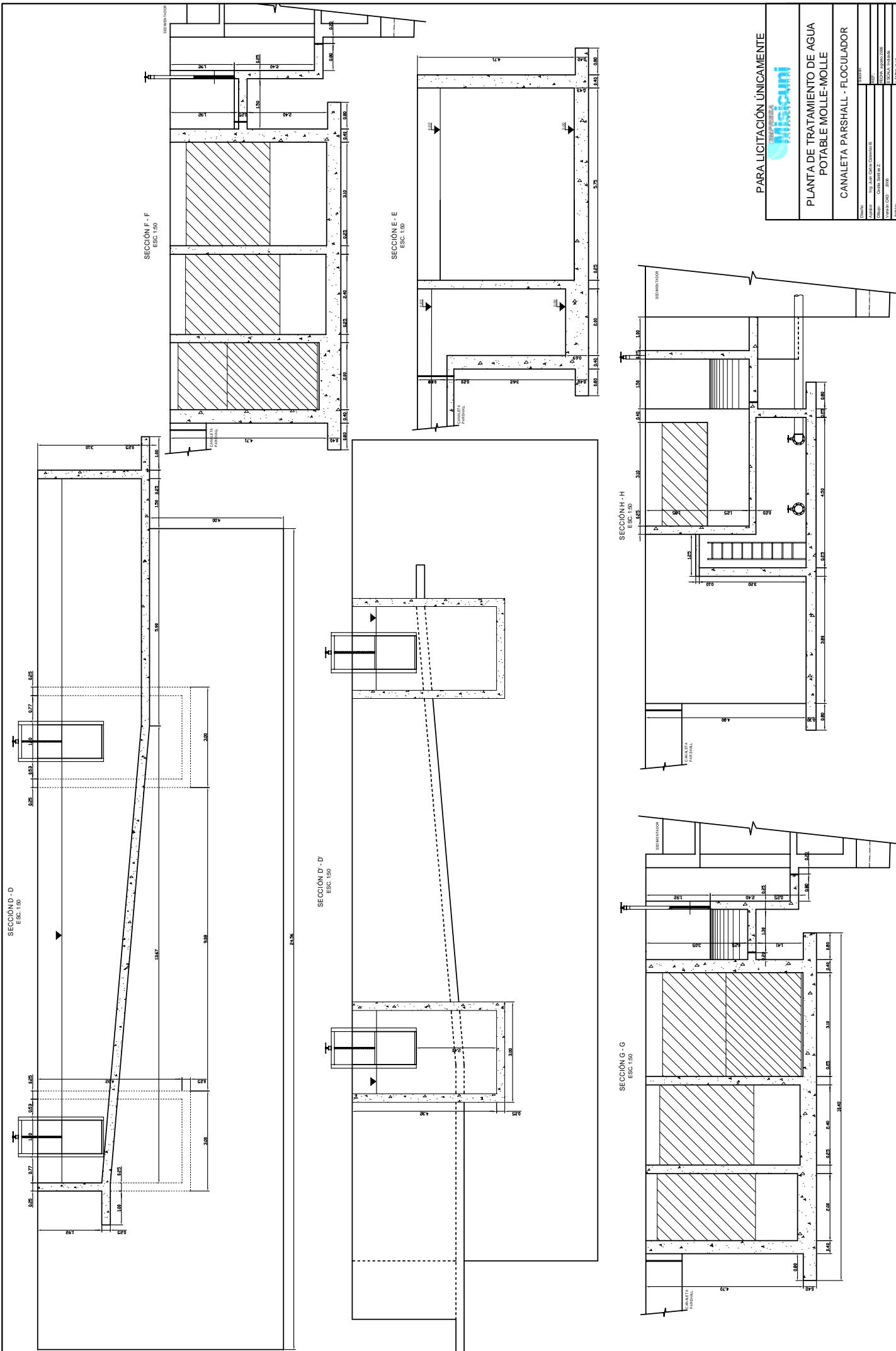

PARA LICITACION ÚNICAMENTE

Miscami

PLANTA DE TRATAMIENTO DE AGUA
 POTABLE MOLLE-MOLLE
 CANALETA PARSHALL - FLOCULADOR

PROYECTO	DESIGNADO
CLIENTE	PROYECTADO POR
FECHA	REVISADO POR
ESCALA	FECHA